

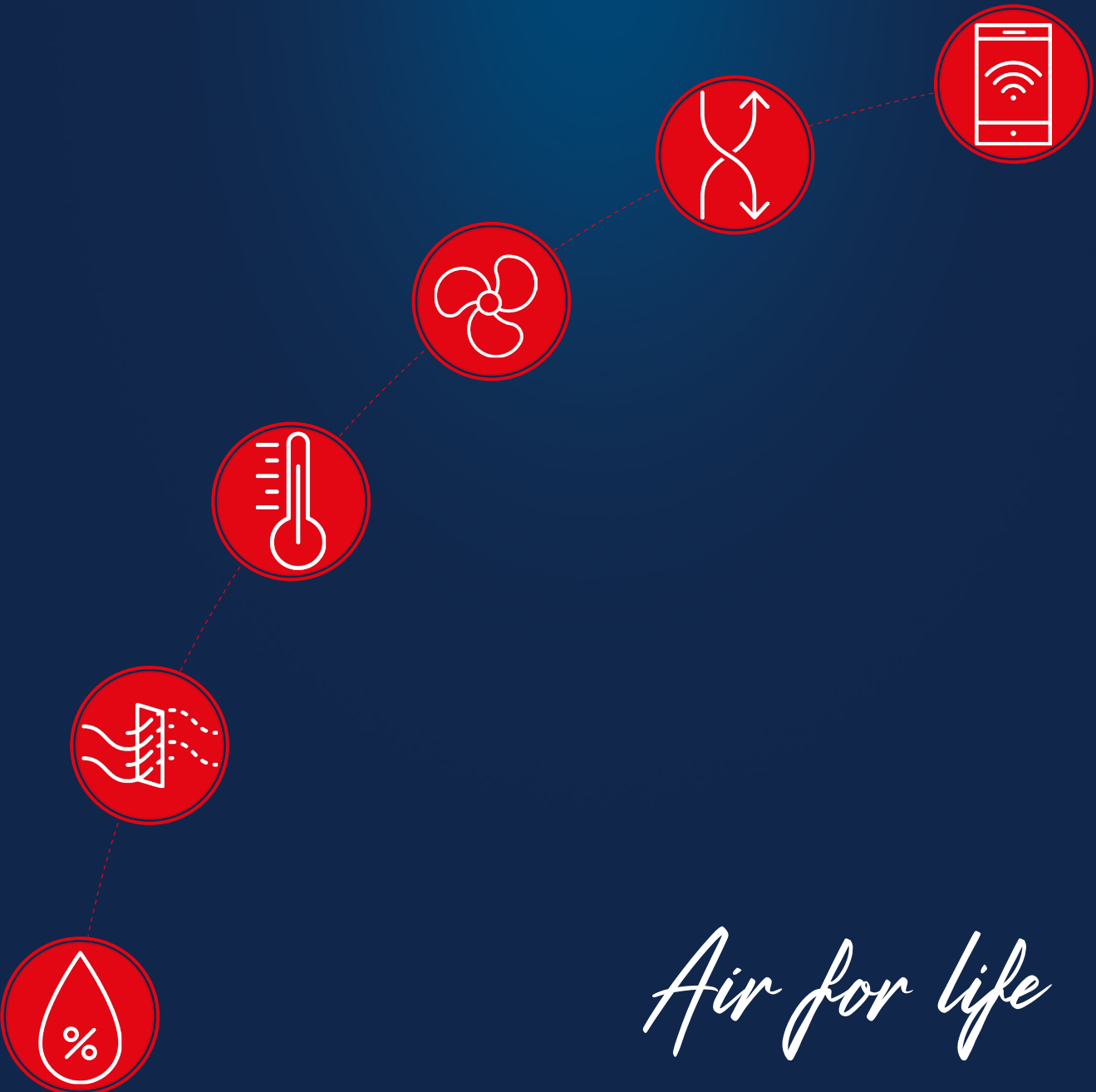

Gesamtprogramm



Air for life



25.000 Atemzüge

sichern unser tägliches Überleben

Wenn ...

- die Luft im Wohnbereich qualitativ schlecht ist,
- die mangelhafte Be- und Entlüftung Unwohlsein hervorruft,
- die schlechte Luft gesundheitliche Risiken birgt,
- eine zu hohe Luftfeuchtigkeit im Wohnraum zu einer Schimmelpilzbildung führt,
- Menschen in Wohnräumen körperlich und geistig arbeiten,
- die Luftfeuchtigkeit und die CO₂-Konzentration außerhalb der Behaglichkeitsgrenzen liegen,
- eine zu hohe Konzentration von Staub- und Geruchspartikeln im äußeren Umfeld vorhanden sind,

dann ...

- sollte eine kontrollierte Wohnungslüftung von Brink eingebunden werden.
- helfen schon allein die Grundfunktionen der kontrollierten Brink Wohnungslüftung das Wohlfühlklima spürbar anzuheben.
- wird ein abgestimmtes Lüftungskonzept hier Abhilfe schaffen.
- wird die kontrollierte Wohnungslüftung von Brink zu große Luftfeuchtemengen abführen.
- wird die kontrollierte Wohnungslüftung von Brink in Raumarten wie Hobbyraum, Büro und Wohnen die ideale Luftqualität einstellen.
- wird eine Erweiterung der Brink Wohnungslüftung mit dem Evap Luftbefeuchter und der CO₂-Sensor-Regelung automatisch eine höhere Behaglichkeit einstellen.
- wird eine Erweiterung der Anlage mit dem elektrostatischen Filter Pure induct Gerüche und Staubpartikel aus der Zuluft filtern...und die Fenster können geschlossen bleiben.

Die Flair Familie

DIE BEDEUTUNG GUTER LÜFTUNG

Die neue Generation unserer Lüftungsgeräte steht für Technik auf höchstem Niveau und leichte Bedienbarkeit.

Dabei ist Lüftung wichtiger denn je.

Neben Feuchteschutz und frischer Atemluft reduziert die Brink Wohnraumlüftung die Belastung mit Bakterien und Viren in den Innenräumen erheblich.

Darüber hinaus werden Kosten gespart durch die Rückgewinnung von Heizungsenergie.

ModBus ist bereits bei der Standard-Version integriert.

Leicht umrüstbar auf Plus-Version für ergänzende Regelungsmöglichkeiten.

Kontrollierte Wohnraumlüftung

für gesunde 25.0000 Atemzüge täglich.



IHRE VORTEILE

- > Vollfarb-Touchscreen
- > Die Constant-Flow-Ventilatoren der neuesten Generation stehen für 100% garantierten Luftertrag
- > Intelligenter Frostschutz mit Vorheizregister
- > Patentgeschützter, hochwirksamer Gegenstrom-Wärmetauscher
- > Modbus: einfache Verknüpfung mit der zentralen Leittechnik
- > Nutzerfreundliches Menü
- > Alle Bauteile sind auch bei bereits montierten Geräten von der Vorderfront aus zugänglich
- > Einheitsschrauben
- > Serienmäßig mit Siphon und perfekt abdichtenden Kanalanschlüssen
- > 100%-Kartonverpackung

Renovent Excellent 300 / 400 (Plus)

Renovent Excellent 180 (Plus)

DER BEWÄHRTE

Die Geräte zur kontrollierten Wohnungs-
lüftung von Brink Climate Systems schaf-
fen Ihnen das ganze Jahr hindurch eine
gesunde Raumluft, die außerdem Ihre
wertvolle Immobilie vor Bauschäden be-
wahrt, da der erforderliche Luftwechsel
komfortabel, automatisch und energie-
sparend gewährleistet wird.

Selbst im Winterbetrieb mit tiefen
Außentemperaturen bleibt der Wärme-
rückgewinnungsgrad konstant durch
das integrierte Vorheizregister mit
innovativer Frostschutzfunktion. Der
Renovent Excellent ist als Gerät mit
max. 300 m³/h oder 400 m³/h Volu-
menleistung erhältlich.

Beide Größen werden auch als Plus-
Versionen gefertigt.



DAS KLEINE LÜFTUNGSGERÄT

Für kleinere Wohneinheiten ist der
Renovent Excellent 180 mit maximal
180 m³/h Volumenleistung die ideale
Lösung.

Auch dieses Gerät ist als Plus-Version
erhältlich, womit der Betrieb über einen
Sensor für Feuchte und CO₂, Brandmel-
der, Klappensteuerung etc. regelbar ist.

Das digitale Bedienelement Brink Air
Control (Zubehör) ist nicht nur für eine
komfortable Steuerung mit Zeitpro-
gramm praktisch, man kann auch viele
Daten zur Analyse der gesamten Anlage
auslesen.



IHRE VORTEILE

- > Constant Flow - immer das erforderliche Volumen
- > Wärmerückgewinnung (WRG) bis zu 90%
- > Sehr geringe Leistungsaufnahme durch Einsatz innovativer Motoren für die Ventilatoren
- > Integrierter vollautomatischer Bypass (Sommer)
- > Umrüstbar auf Enthalpie-Wärmetauscher
- > Erweiterte Luftfeuchte-Regelung mit Evap (Zubehör)
- > Plus-Variante: erweiterte Regelfunktionen (Sensor)
- > Service Tool Einsatz für den Installateur, zur schnellen Analyse und einfachen Parametrierung
- > Vorheizregister eingebaut

IHRE VORTEILE

- > Constant Flow - immer das erforderliche Volumen
- > Wärmerückgewinnung (WRG) bis zu 90%
- > Geringe Leistungsaufnahme durch Einsatz von sparsamen Gleichstrom- Ventilatoren.
- > Bypass-Funktion über Ventilator- Steuerung
- > Klein und handlich
- > Erweiterte Luftfeuchte-Regelung mit Evap (Zubehör)
- > Plus-Variante: erweiterte Regelfunktionen (Sensor)
- > Service Tool Einsatz für den Installateur, zur schnellen Analyse und einfachen Parametrierung
- > Ausrüstbar mit einem externen anschlussfertigen Vorheizregister

Renovent Sky 300 (Plus)



Renovent Sky 150 / 200 (Plus)



FÜR DECKE UND WAND

Für durchschnittliche Wohnhausgrößen und zur Montage *unter der Decke* ist der Renovent Sky 300 entwickelt worden. Eine senkrechte Montage an der Wand ist möglich. Mit seiner maximalen Volumenleistung von 300 m³/h ist er zudem im Renovierungsbereich sehr interessant.

Die Geräteserie Renovent Sky ist mit der gleichen innovativen Regelplatine ausgerüstet wie die Excellent-Serie.

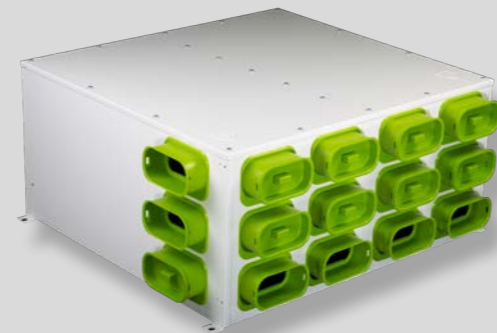

Als Zubehör erhältliche Schalldämpfer-Verteiler-Units, die einfach am Renovent Sky anmontiert werden können, unterstreichen das „Platzwunder“.

DAS KLEINE WUNDER

Für kleinere Wohneinheiten im Neu- und Modernisierungsbereich wurde der Renovent Sky 150/200 vornehmlich für die *Deckenmontage* entwickelt, er ist auch senkrecht an der Wand montierbar.

Die platzsparenden Schalldämm-Verteiler-Units begünstigen die Montagesituationen für Zu- und Abluft.

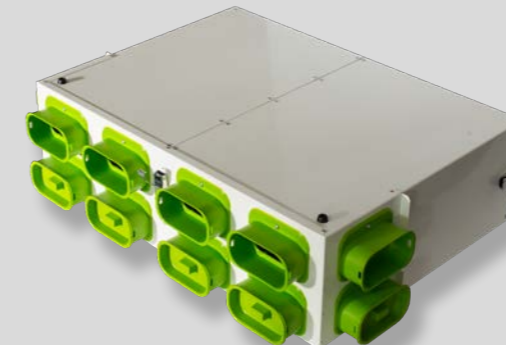

Als Zubehör erhältliche Schalldämpfer-Verteiler-Units, die einfach am Renovent Sky anmontiert werden können, unterstreichen das „Platzwunder“.

IHRE VORTEILE

- > Constant Flow - immer das erforderliche Volumen
- > Wärmerückgewinnung (WRG) bis zu 90%
- > Sehr geringe Leistungsaufnahme durch Einsatz innovativer Motoren für die Ventilatoren
- > Integrierter vollautomatischer Bypass (Sommer)
- > Umrüstbar auf Enthalpie-Wärmetauscher
- > Erweiterte Luftfeuchte-Regelung mit Evap (Zubehör)
- > Plus-Variante: erweiterte Regelfunktionen (Sensor)
- > Service Tool Einsatz für den Installateur, zur schnellen Analyse und einfachen Parametrierung

IHRE VORTEILE

- > Constant Flow - immer das erforderliche Volumen
- > Wärmerückgewinnung (WRG) bis zu 90%
- > Sehr geringe Leistungsaufnahme durch Einsatz innovativer Motoren für die Ventilatoren
- > Integrierter vollautomatischer Bypass (Sommer)
- > Erweiterte Luftfeuchte-Regelung mit Evap (Zubehör)
- > Plus-Variante: erweiterte Regelfunktionen (Sensor)
- > Service Tool Einsatz für den Installateur, zur schnellen Analyse und einfachen Parametrierung

DER RENOVIERUNGSPROFI

Speziell für den Renovierungsbereich wurde der AIR 70 entwickelt.

Das intelligente System besteht aus Rohbauset und Lüftungseinheit. Diese Trennung ermöglicht eine Zeitoptimierung bereits bei der Montageplanung.

Der AIR 70 erweist sich in seinen Eigenschaften als vollständiges Wärmerückgewinnungsgerät (Zu- und Abluft in einer Einheit) mit einem Wärmerückgewinnungsgrad von bis zu 90%.

Zudem ist es ein echter Hingucker. Die Außengitter gibt es in den Ausführungen Edelstahl und weiß. Die Innenblende hat ein auffälliges Design. Da sie lackierbar ist, kann die Optik in die vorhandene Umgebung angepasst werden. Der Air 70 ist einsetzbar für Wandstärken von 250 - 500 mm.

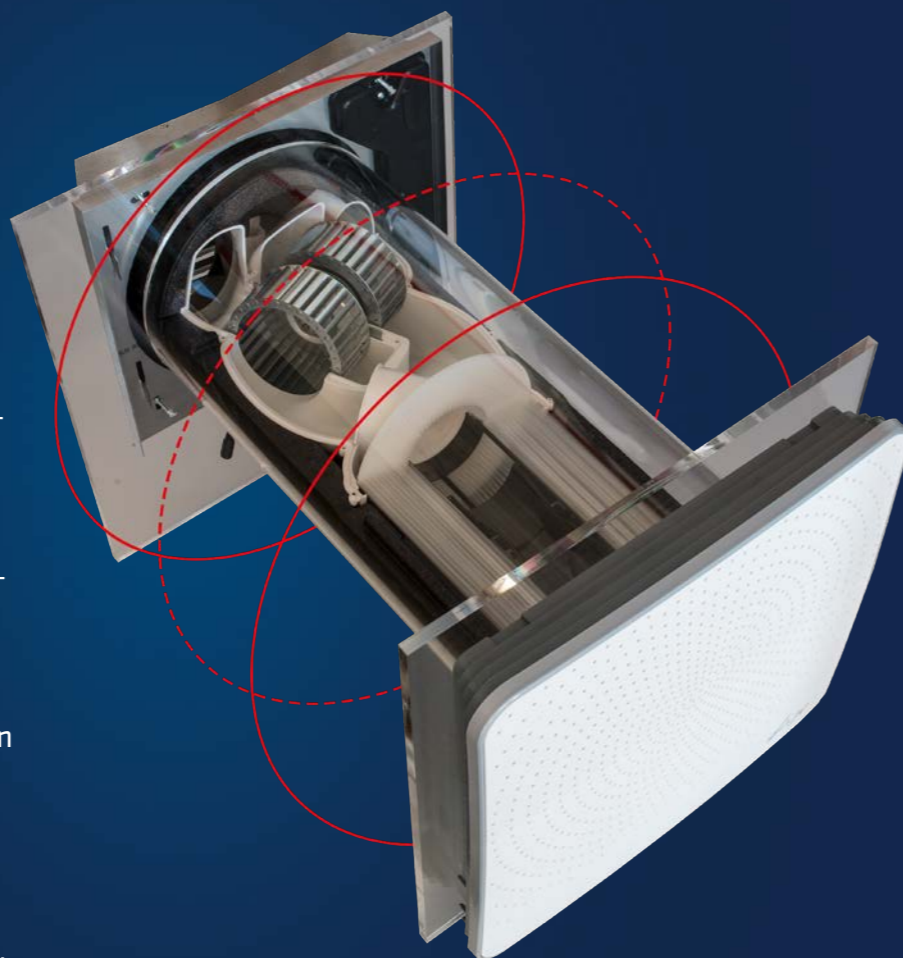

IHRE VORTEILE

- > Sehr leises Gerät
- > Integriertes Vorheizregister
- > Innovativer Frostschutz = immer optimaler WRG
- > Sehr geringe Leistungsaufnahme durch Einsatz eines innovativen Doppel-Motors für den Spezialventilator
- > Integrierter vollautomatischer Bypass (Sommer)
- > Plus-Variante: erweiterte Regelfunktionen (Sensor)
- > Brink Home-Set für Plus-Version möglich
- > Einfache Montage
- > Sehr energieeffizient

INNOVATIVES LÜFTUNGSKONZEPT

Die Basis des innovativen Lüftungskonzepts Multi Air Supply ist ein zentrales System für balancierte Lüftung mit Wärmerückgewinnung (WRG). Das Besondere dieses Konzepts besteht darin, dass die Luft frei in den zentralen Flur (Treppenraum) eingeleitet wird, ohne Zu- und Abluftkanäle. Mit Hilfe eines kompakten CO₂-gesteuerten Indoor Mixfan pro Aufenthaltsraum wird 'verbrauchte' Luft aus dem Raum in den Treppenraum abgeleitet.

Vom Treppenraum aus strömt über den unter

der Tür befindlichen Schlitz neue Luft in den Raum. Die vom WRG-Gerät zur Aufrechterhaltung eines ausreichenden Frischluftniveaus zuzuführende Menge frischer Außenluft ist ebenfalls CO₂-gesteuert. Auf diese Weise bleibt die Luftqualität in allen Aufenthaltsräumen optimal. Die Absaugung aus Küche, Bad und WC erfolgt konventionell über Kanäle. Das WRG-Gerät entzieht der Abluft, vor deren Ableitung nach außen, die Wärme.

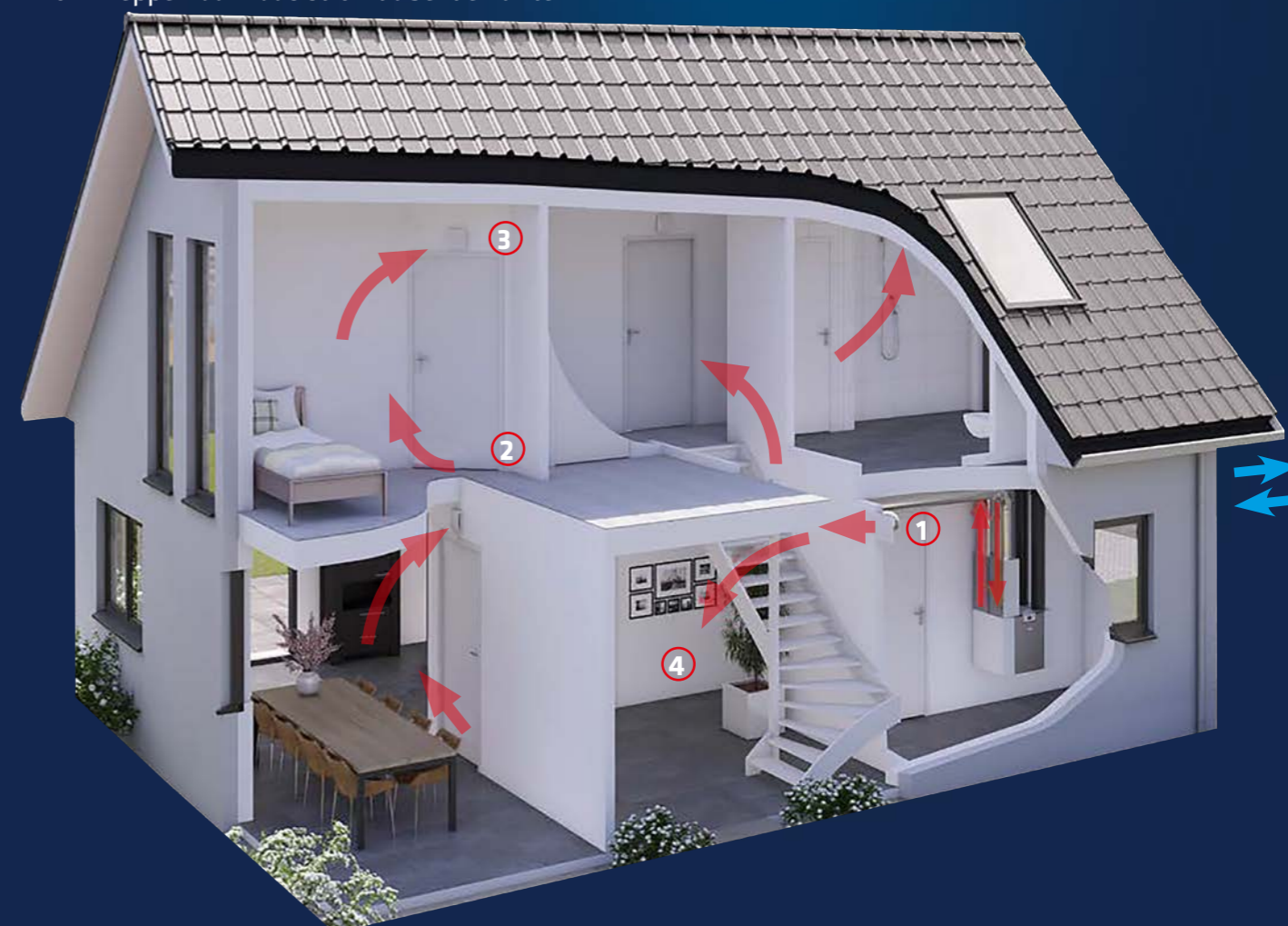

DAS MULTI AIR SUPPLY-SYSTEM - SCHRITT FÜR SCHRITT

- 1 Auf der Grundlage einer offenen Zufuhr leitet das WRG-Gerät Frischluft in den Treppenraum.
- 2 Die Frischluft verteilt sich vom Flur aus durch das Wohnhaus und erreicht über die Türschlitze unterhalb der Innentüren (2 cm) die Aufenthaltsräume.
- 3 Oberhalb der Tür des zu belüftenden Raums ist der serienmäßig mit CO₂-Steuerung ausgestattete Indoor Mixfan angebracht.
- 4 Der über der Tür befindliche Indoor Mixfan saugt die verbrauchte Luft aus dem Aufenthaltsraum ab. Im Fall einer erhöhten CO₂-Konzentration steigt auch der Luftvolumenstrom.

BDL-PushPull

BDL-PushPull-45

Dezentrale Wohnungslüftung mit Wärmerückgewinnung



Ein BDL-PushPull-45 Gerät besteht aus

- einem Wärmetauscher,
- einem reversierbarem Ventilator,
- 2 Filtern (Filterklasse G2 für Innen und Filterklasse G3 für Außen) für eine bessere Filterung der Luft.

BDL-PushPull-45 Lüftungsgeräte mit Wärmerückgewinnung dienen zur Be- und Entlüftung von Wohnungen, Büros oder vergleichbaren Räumen. Sie sind für Neubauten und den Sanierungsfall geeignet. Die Geräte sind für den 24h-Betrieb ausgelegt. Das Lüftungssystem kann nach DIN 1946-6 ausgelegt werden.

BDL-PushPull-45 sind Lüftungsgeräte, die sich generell nur für den Einsatz in Zulufräumen eignen. Um eine effiziente Lüftung von BDL-PushPull-45 Geräten zu erreichen empfehlen wir das BDL-PushPull-45 Lüftungsgerät paarweise mit abwechselnder Be- und Entlüftung zu betreiben.

Die BDL-PushPull-45 Lüftungsgeräte werden vorwiegend in Außenwänden montiert. Leibungselemente und Schrägdachausführungen sind ebenfalls möglich. Der elektrische Anschluss erfolgt an einer fest verlegten elektrischen Installation.

Die Bedienung der Lüftungsgeräte erfolgt mit einer zum Gerätetyp passenden Raumluftsteuerung:

- RLS 45 O oder RLS 45 K-Steuerung für BDL-PushPull-45 O/K und BDL-PushPull-30 O/K
- Funkschalter DS 45 FV für BDL-PushPull-45 FV/ BDL-PushPull-30 FV
- Alternativ mit RLS 45 K + Funkerweiterungsmodul PP 45 EO

BDL-PushPull-30

Dezentrale Wohnungslüftung mit Wärmerückgewinnung

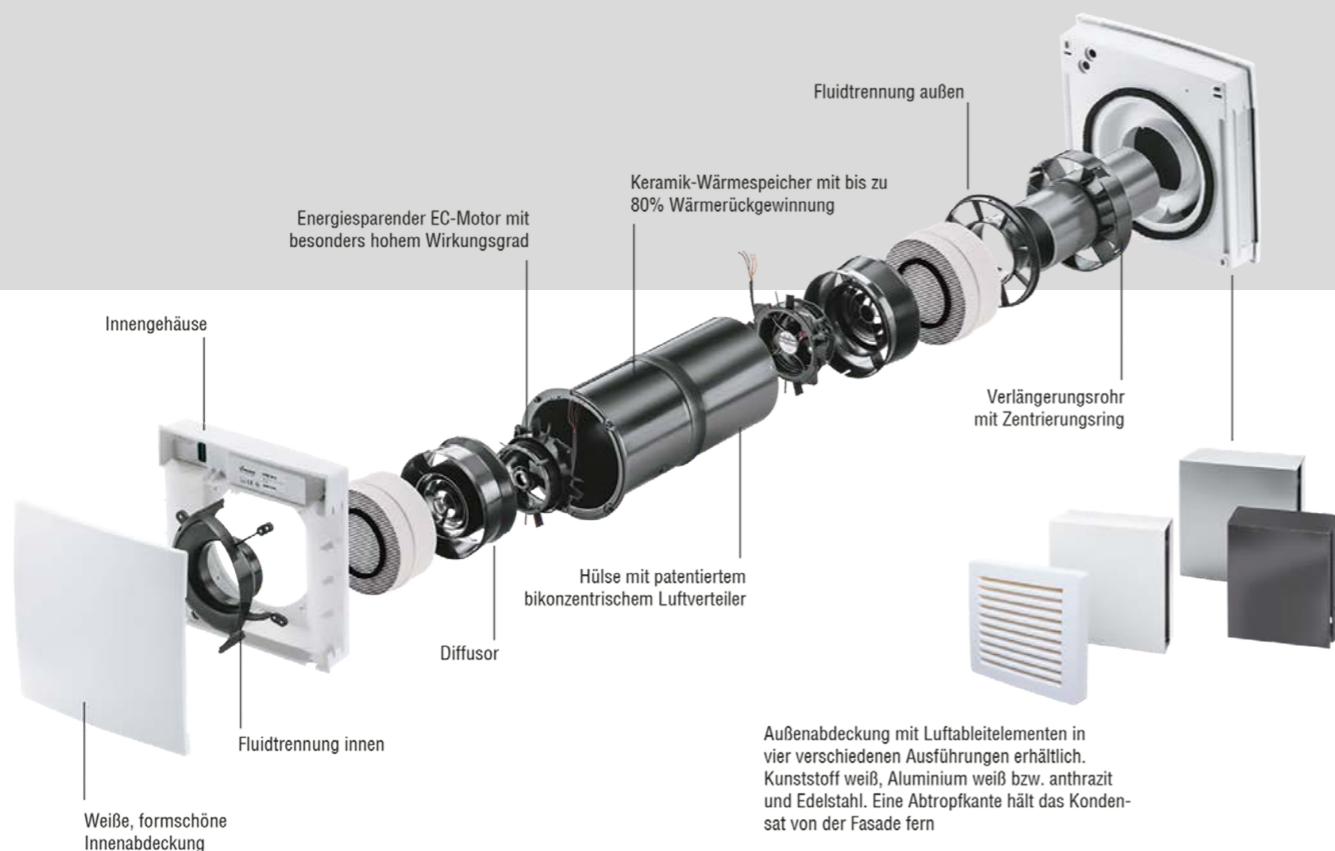

Ein BDL-PushPull-30-Gerät besteht aus

- Zwei Ventilatoren
- Zwei Keramik-Wärmetauschern
- Innenabdeckung mit zwei G3-Filtern

BDL-PushPull-30 Lüftungsgeräte mit Wärmerückgewinnung dienen zur Be- und Entlüftung von Wohnungen, Büros oder vergleichbaren Räumen. Sie sind für Neubauten und auch den Sanierungsfall geeignet. Das Lüftungssystem kann nach DIN 1946-6 ausgelegt werden.

BDL-PushPull-30 sind balancierte Lüftungsgeräte, die vorzugsweise für den Einsatz in Ablufträumen vorgesehen sind, z.B. in Bad, WC oder Küche mit Fenster. Sie be- und entlüften die Räume gleichzeitig. Der Abluftbetrieb startet in Abhängigkeit der Einstellung vollautomatisch oder auch manuell per Tastendruck.

Die Lüftungsgeräte BDL-PushPull-30 sind als Einzelgeräte oder im Verbund mit weiteren BDL-PushPull-30/BDL-PushPull-45 Lüftungsgeräten einsetzbar. Die PPB 30-Lüftungsgeräte verfügen über die Schutzart IP X4. Die Schutzzone ist in Abhängigkeit der verwendeten Gerätevariante zu bestimmen.

BDL-PushPull-30 Lüftungsgeräte werden vorwiegend in Außenwänden montiert. Schrägdachausführungen sind ebenfalls möglich. Der elektrische Anschluss erfolgt an einer fest verlegten elektrischen Installation. Zur Verfügung stehen die BDL-PushPull-30 Ausführungen Komfort „K“ und die Funkversion „FV“. Die Bedienung erfolgt mit einer zum Gerätetyp passenden Raumluftsteuerung RLS-K / DS.

BDL-PushPull-30 FV-Lüftungsgeräte können auch per Funkschalter DS 45 FV bedient werden. Alternativ mit der Raumluftsteuerung RLS 45 K und dem Funkerweiterungsmodul PP 45 EO.

Regelung

PERFEKTION, DIE SICH STEuern LÄSST

Die mit einer Plus-Platine ausgerüsteten Flair, Renovent Excellent und Renovent Sky-Serien, ermöglichen vielseitige Steuerungs- und Anschlussmöglichkeiten von Regelungs-Komponenten.

Von der einfachen Stufenschalter Steuerung, unserem 4-Stufenschalter mit Filteranzeige und konfektioniertem Kabel mit RJ-Steckern, über die digitalen Bedienelemente Air Control und Touch Control, u. a. für eine zeitliche Steuerung der Anlage und einer bedarfsgeführten Lüftungsregelung, die, z.B. in Abhängigkeit vom CO₂-Wert im Raum, über einen CO₂-Sensor geregelt wird bis zu unserem RH-Sensor für alle Flair, Renovent Excellent und Renovent Sky-Serien, für die zentrale Erfassung der Feuchte in der Abluft am Abluftstutzen.



Brink Home

INTELLIGENZ MIT CHARME

Längst gehört es für uns zum Alltäglichen, wesentliche Aspekte unseres Lebens mit dem Smartphone zu regeln. Intelligente Technik ist verschleißfreie Technik ...

Ein wichtiges Tool für jeden Anlagenutzer und den Wartungsbetrieb ist die Brink Home App. Sie ermöglicht Fernüberwachung für Brink Lüftungsgeräte von jedem Ort auf der Welt aus. Auf den gängigen Betriebssystemen IOS und Android haben sie mit der Brink Home Technik jederzeit ihre Anlage fest im Griff - auch von außerhalb.

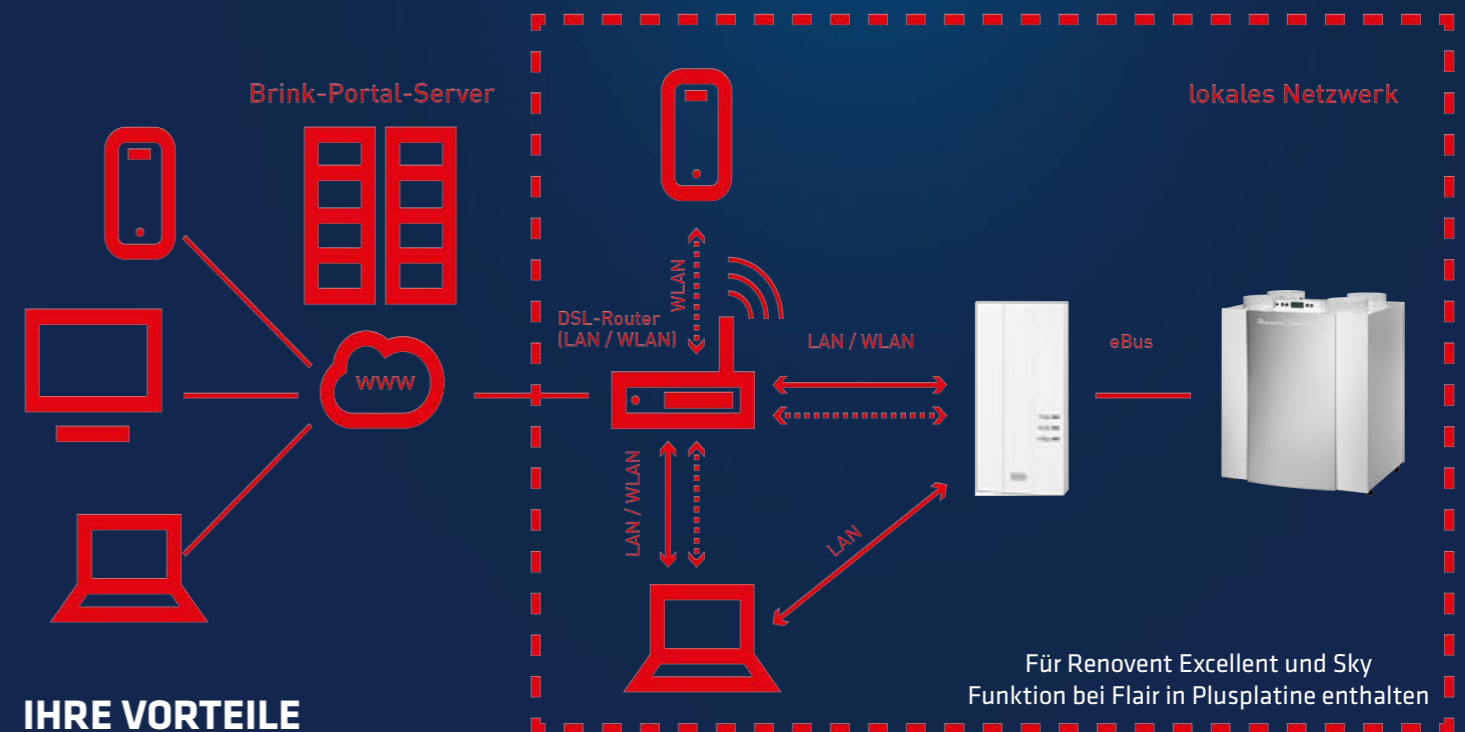

IHRE VORTEILE

- > Jederzeit Zugriff auf Einstellungen
- > Leicht zu installieren
- > Servicefreundlich
- > Fernüberwachung von jedem Ort
- > Auslesen der Daten mittels Smartphone, Tablet oder PC
- > Passende App für Android und IOS

Funk-Sensoren und Schalter

Kombi Fassadenblende

SMART UND VERNETZT: DIE WELT DER FUNK-SENSOREN UND SCHALTER*

Der große Vorteil von Funksensoren liegt in ihrer drahtlosen Natur, da sie eine flexible Positionierung ermöglichen und die Installation vereinfachen. Sie können auch in schwer zugänglichen Bereichen eingesetzt werden, in denen die Verlegung von Kabeln unpraktisch oder unmöglich ist.

Darüber hinaus können Funksensoren in einem drahtlosen Netzwerk integriert werden, um eine zentrale Überwachung und Steuerung mehrerer Sensoren von einem zentralen Standort aus zu ermöglichen.

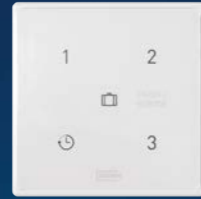

3-Stufenschalter

- Temporäre Boost-Funktion
- Filterstatus- und Störfallanzeige
- Batteriebetrieb / optional mit Trafo 230V x 5V



3-Stufenschalter + CO₂ Sensor

- Temporäre Boost-Funktion
- Filterstatus- und Störfallanzeige
- 230V-Netzbetrieb



RH-Sensor + Schalter

- Temporäre Boost-Funktion oder Automatiksteuerung
- Filterstatus- und Störfallanzeige
- Batteriebetrieb / optional mit Trafo 230V x 5V



RH-Sensor

- Automatische Steuerung
- Batteriebetrieb / optional mit Trafo 230V x 5V



CO₂-Sensor

- Automatische Steuerung
- 230V-Netzbetrieb



Funk Sender und Empfänger

- zum Anschluss an Flair Serie

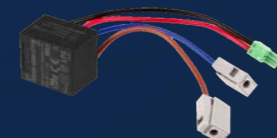

Transformator 230 x 5V

- als Option zu Batteriebetrieb

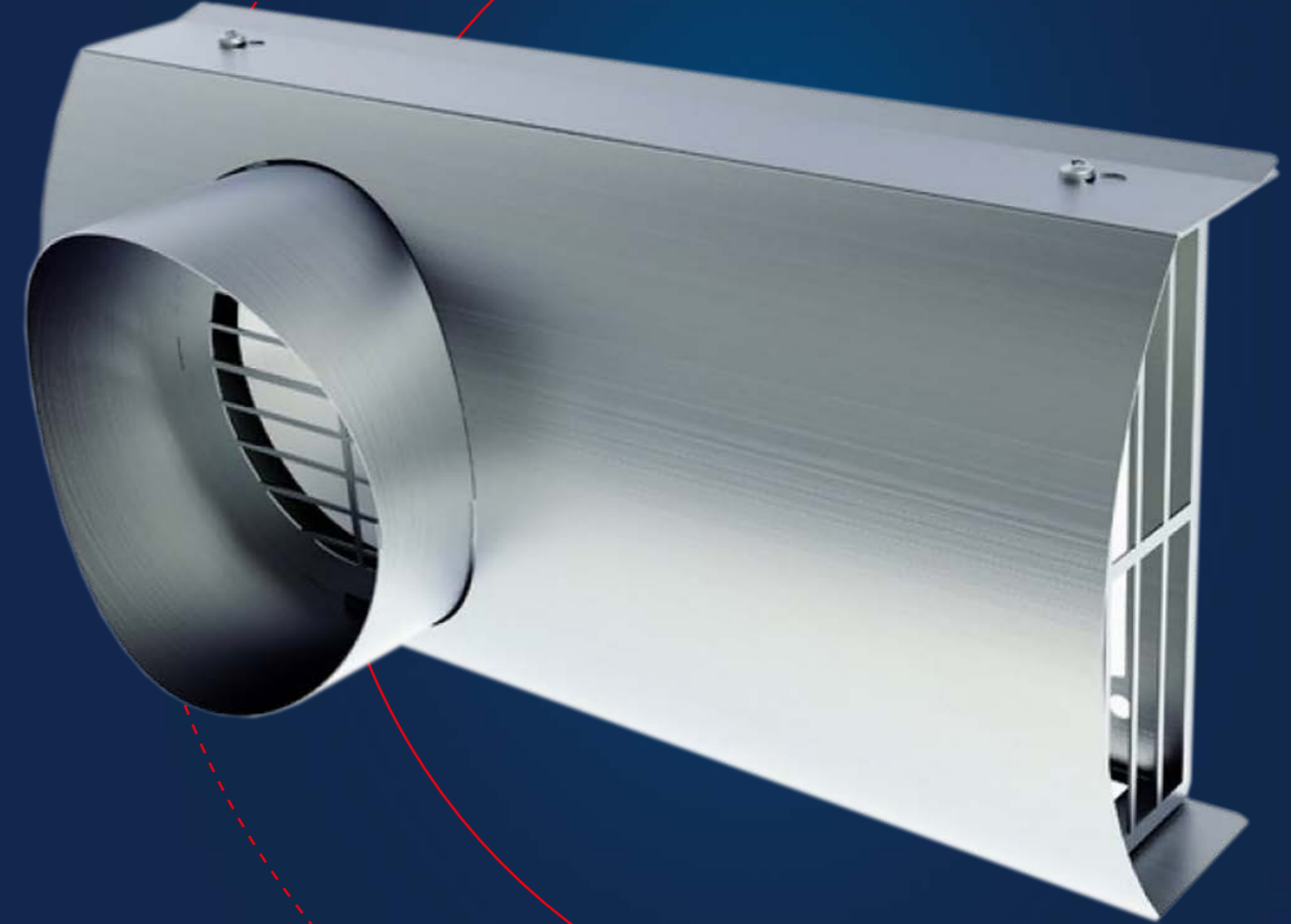

* Funk-Sensoren und Funk-Schalter sind nur für die Flair-Geräteserie verwendbar

IHRE VORTEILE

- > Einfache Installation, kein Verkabelungsaufwand zum Gerät
- > Flexibilität, anpassbare Positionierung Je nach Anforderungen und Gegebenheit des Raums
- > Drahtlose Übertragung, dadurch stabile und zuverlässige Kommunikation

ALLE VORTEILE AUF EINEM BLICK

- > Edelstahl
- > Für Frisch- und Fortluft
- > Rechtsausführung, umbaubar für Links- und vertikale Ausführung
- > Für DN 125
- > DN 160
- > oder DN 180

Enthalpietauscher

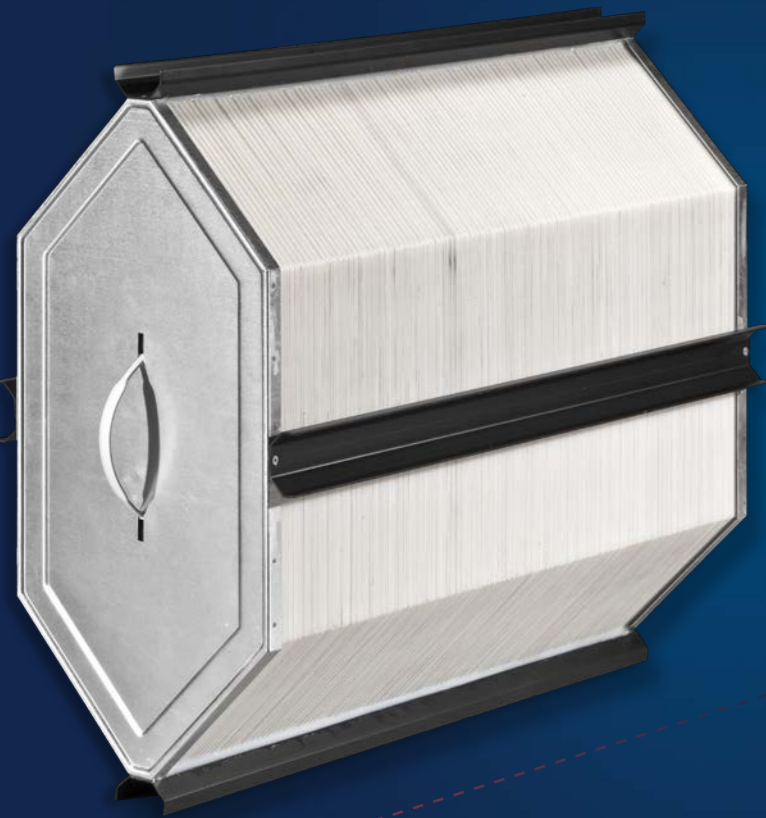

GESUNDE RAUMLUFT

Die Zufuhr kalter und trockener Außenluft während der kalten Jahreszeit und die Abführung feuchter Abluft sind Grund für die allmähliche Abnahme der relativen Luftfeuchtigkeit in Wohn- und Büroräumen.

Eine zu geringe Luftfeuchtigkeit des Raumklimas wird als unangenehm empfunden. Aus genau diesem Grund ist es nicht in jedem Fall vorteilhaft, die innerhalb des Hauses produzierte Feuchtigkeit komplett nach draußen abzuleiten.

Mit dem **Enthalpietauscher** von Brink Climate Systems wird ein Teil der Feuchte in der abgeführten Luft wieder an die Zuluft abgegeben, weshalb die Raumluft dann nicht zu stark austrocknen kann.

IHRE VORTEILE

- > Gesundes Raumklima im Winter durch Enthalpie-Wärmetauscher
- > Energiegewinn durch Enthalpie
- > Kein Kondensat-Abfluss nötig
- > Lieferbar für: Flair 325 / 400, Renovent Excellent 300 / 400 und Renovent Sky 300
- > Lange Nutzungsdauer
- > Einsatz nach Bautrocknung

Evap

DER LUFTFEUCHTEREGULIERER

Winterliche Außenluft enthält oft wenig Feuchtigkeit und kann im Haus zu trockener Luft führen. Zu trockene Raumluft kann zu Unannehmlichkeiten wie Augen- und Nasenreizung führen. Bei Menschen mit Asthma kann es sogar zu zusätzlichen Gesundheitsbeschwerden kommen. Auch statische Aufladung in sehr trockener Luft kann für ein unangenehmes Gefühl sorgen. Der Evap sorgt für eine höhere Luftfeuchtigkeit. Das Ergebnis: ein gesünderes Raumklima und eine verbesserte Aufenthaltsqualität im Haus.

Montiert wird der Luftbefeuchter in den Zuluftkanal entsprechend der Installationsanleitung.

Jedes Zentrallüftungssystem kann damit ausgestattet werden.

IHRE VORTEILE

- > Für ein gesundes und komfortables Wohn- und Arbeitsklima
- > Erhöht den Komfort im Haus
- > Arbeitet vollautomatisch
- > Sichere Nutzung
- > Einfache Installation und Instandhaltung
- > Passt auf jedes Zentrallüftungssystem



Aktivkohlefilterbox

DIE BEDEUTUNG GUTER LÜFTUNG

Es handelt sich um einen Adsorptionsfilter für gasförmige Luftverunreinigungen. Durch die große Oberfläche des Granulats können Moleküle durch Adsorption aus der Luft herausgefiltert werden.

Hervorragende Adsorption durch Aktivkohlefilterung bei:

- Acetaldehyd
- Alkohol
- Ätherische Öle
- Äthylacetat
- Benzin
- Benzol
- Dieselöldampf
- Formaldehyd
- Haushaltsgerüche
- Kerosin
- Lösungsmittel
- Menthol, Teer
- Terpentin
- Tabakgerüche
- Güllegerüche

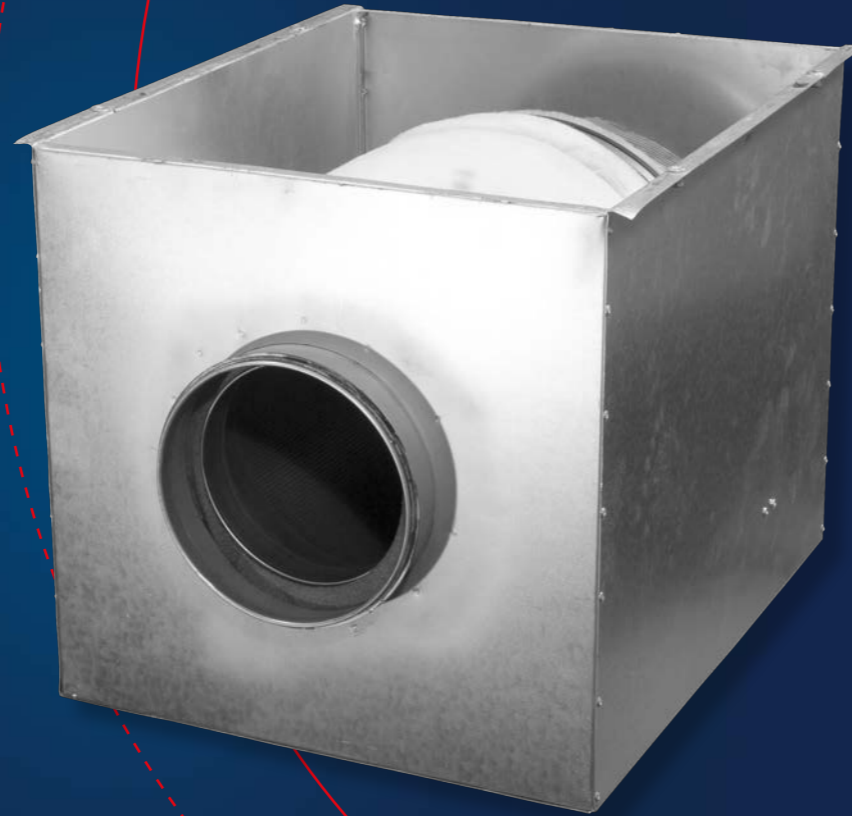

IHRE VORTEILE

- > Filtermaterial: granulierter hochaktiver Kohlenstoff
- > Kompakte Bauform, verzinkte Stahlblechbox
- > Standzeit: ca. 1-2 Jahre
- > Mit Flair, Renovent Excellent und Renovent Sky kombinierbar
- > Revisionsdeckel mit Verschlusschrauben
- > Volumenstrom: 50-300 m³/h
- > Sekundäres Filtervlies: Klasse EU3
- > Rohranschluss: NW 180 mm

Pure induct

Der Alleskönner in Bezug auf Filterung der Zuluft der KWL-Anlage

Der Pure induct übernimmt die Feinfiltration nach der Grundfiltration durch die Standard-Gerätefilter. Die noch im Zuluft-Volumenstrom befindliche Feinstäube und andere Partikel werden durch den Pure induct gründlichst abgeschieden. Das ist besonders wichtig für die Gesundheit, wenn die KWL-Anlage in feinstaub- und geruchsbelasteten Gebieten eingesetzt wird.

Die Raumluftqualität im Wohnbereich ist spürbar gut und bringt Wohlbehagen mit sich. Der Pure induct wird in dem Zuluft-Kanal der KWL-Anlage montiert.

Die Funktion ist einfach erklärt die elektronische Umpolung (Ionisation) aller Partikel, die dann aufgrund der Ladung im Spezialfilter abgelagert werden. Der Spezialfilter wird 1x pro Jahr ausgetauscht.

Alles in allem ist der Pure induct wirksam gegen:

- Grobstaub
- Feinstaub (PM10-PM2,5)
- Ultrafeinstaub und Nanopartikel (PM1)
- Mikrobiologische Verunreinigungen wie z.B.: Viren, Bakterien, Schimmelpilze, Sporen, Pollen und auch Gülle-Gerüche



IHRE VORTEILE

- > Effektiver als HEPA-Filter
- > Vollkommen sicher
- > Geringer Energieverbrauch durch geringen Luftwiderstand
- > Mit Flair, Renovent Excellent und Renovent Sky kombinierbar
- > Vollautomatische Betrieb
- > Für ein gesundes und komfortables Wohn- und Arbeitsklima

Pollenfilter

FRÜHLINGSFRISCHE LUFT OHNE POLLEN

Pollenfilter sind spezielle Filter, die verwendet werden, um Pollen, Staub, Schmutzpartikel und andere allergene Substanzen aus der Luft herauszufiltern.



AKTIVKOHLE-FILTERBOX AFB 300

inkl. Aktivkohle-Filterpatrone zur Minimierung von Gerüchen die von außen kommen., Anschlüsse DN180
Maße L:H:T = 505:400:435 Gewicht 16 kg
Standzeit ca. 1-2 Jahre



FILTERBOX MIT FILTER EPM1.0 50% (F7)

(inkl. 1 Ersatzfilter)
Typ: POFI 160

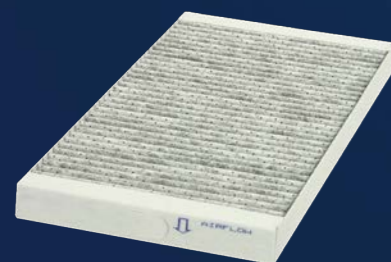

AKTIVKOHLEFILTER FÜR FLAIR-SERIE



FILTER EPM1.0 50% (F7) FÜR FLAIR-SERIE

IHRE VORTEILE

- > Allergiereduktion, Pollenfilter können helfen, die Menge an allergenen Partikeln in der Luft zu reduzieren
- > Saubere Innenraumluft, Pollenfilter halten auch andere Schadstoffe wie Staub, Ruß, Bakterien fern
- > Aktivkohlefilter, zusätzlicher Schutz vor Gerüchen und gasförmigen Schadstoffen

Schalldämpfer

FLEXIBILITÄT UND GERÄUSCHREDUZIERUNG IN EINEM

Unsere Lüftungssysteme verwenden flexible Schalldämpfer, um den Geräuschpegel zu reduzieren und gleichzeitig die Flexibilität bei der Installation zu erhöhen. Diese Schalldämpfer bestehen aus einem flexiblen Material, das Schallwellen dämpft und somit den Geräuschpegel im Lüftungssystem reduziert.

Unsere flexiblen Schalldämpfer bieten auch den Vorteil, dass sie Vibrationen und Erschütterungen im Lüftungssystem reduzieren können. Sie können als flexible Verbindungselemente zwischen verschiedenen Komponenten des Lüftungssystems dienen und so unerwünschte Schwingungen übertragen und unerwünschte Geräusche und Schwingungen dämpfen.

Unser System ist für verschiedene Durchmesser ab Lager lieferbar.

Erhältlich in:
DN 125 / 160 / 180 und 200
mit 25 mm Dämmung

Mit 50 mm Dämmung erhältlich in:
DN 160 / 200 und 250



IHRE VORTEILE

- > Geräuschreduzierung, Absorption von Schallwellen und Reduktion des Geräuschpegels im Lüftungssystem
- > Flexibilität, einfache Anpassung und Installation in verschiedenen Konfigurationen und Winkeln
- > Vibrationsdämmung, Reduzierung von Vibrationen und Erschütterungen im Lüftungssystem
- > Platzersparnis, die kompakte Bauweise und Flexibilität ermöglicht eine effiziente Nutzung des verfügbaren Platzes
- > Langlebigkeit, flexible Schalldämpfer bieten Beständigkeit gegen Feuchtigkeit und Korrosion

Edelstahlsäulen

ROBUSTE LEISTUNG UND LANGLEBIGKEIT

Unsere Edelstahlsäulen für die Frisch- und/oder Fortluftführung als Außenanschluss gibt es in verschiedenen Größen für vielseitige Verwendung.

DN 160 / 180 und 200

für Anschluss an IsoDuplo Rohrsystem



DN 200

für Anschluss an EWT-Rohr



IHRE VORTEILE

- > Korrosionsbeständig, robust gegen hohe Luftfeuchtigkeit und aggressive Umwelteinflüsse
- > Langlebigkeit in Vergleich zu vernickelten oder Kunststoffprodukten
- > Hygienisch, leicht zu reinigen und zu desinfizieren
- > Temperaturbeständig, keine Materialbeeinträchtigungen durch hohe Umgebungstemperatur
- > Umweltfreundlich, Edelstahl ist zu einem großen Teil recyclebar

Erdwärmetauschersets

Sole EWT-Komplettbausatz



- > Minimierung der Schallpegel von Luftströmungsgeräuschen durch Telefonieschalldämpfer
- > Luft-Erdreich- und Sole-Erdreichwärmetauscher für vorgewärmte bzw. vorgekühlte Frischluft
- > Mechanischer Pollenfilter oder Elektrostatischer Pollenfilter - mehr Komfort für Allergiker

Luft EWT-Komplettbausatz



Luftleitungen

GUT GEDÄMMT IST HALB GEWONNEN

Anpassen, zusammenstecken, passt.
Unser IsoDuplo Luftleitsystem wird mit wenigen Handgriffen genau auf Ihre Bedürfnisse angepasst.

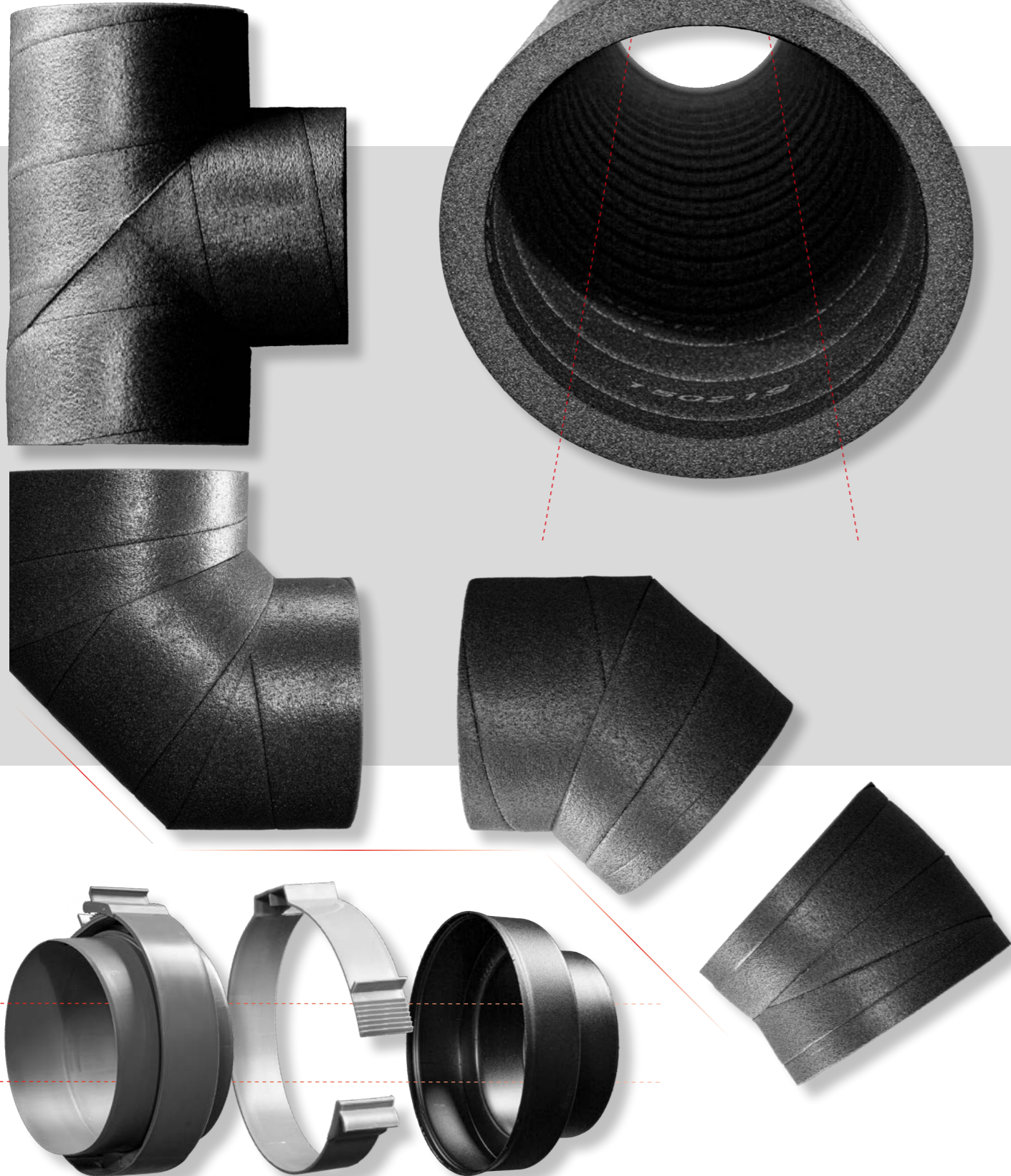

VSK
AWARDS 2022
WINNAAR

IHRE VORTEILE

- > Für alle gängigen Nennweiten (125mm, 160mm, 180mm, 200mm)
- > Gut isolierte Rohre mit Schallabsorption
- > Geringer Druckverlust aufgrund der optimierten inneren Oberfläche
- > Geringes Gewicht, einfach zu handhaben, schlagfest, teilelastisch
- > Korrosionsfrei
- > Rein mechanische Verbindung
- > Isolierte Dachdurchführungen: geringes Gewicht, widerstandsfähig gegen Beschädigungen, keine Kältebrücke, witterungsbeständig
- > Keine Reststücke
- > Werkzeugfreie Montage



Universal Kunststoff Verteiler

Das Multitalent unter den Verteilern.

Ein Verteiler für alle Rohrsysteme und nicht nur das. Mit der Universal-Verteilerbox lassen sich verschiedene Rohrsysteme auf dem Grundverteiler vereinen. Der abgestufte Universaladapter dient dem problemlosen Anschluss an alle gängigen Rohrsysteme.

Integrierte Montagehalterungen ermöglichen die horizontale und vertikale Montage. Ihr schallgedämpfter, mit Drosselklappen versehener Universalverteiler ist somit zugleich ein Raumwunder.



IHRE VORTEILE

- > Verteilerbox mit integrierter Schalldämmung
- > Universaler Adapter für das Hauptsystem mit den Dimensionen DN125, DN150, DN160 und DN180
- > Box mit 8, 16 oder 24 Anschlüssen erhältlich
- > Die Revisionsöffnungen der Box ermöglichen einen Wechsel von Durchgangs- zur Eckform der Box
- > Einfach zu kürzen mit normalen Werkzeugen
- > Niedriger Druckverlust
- > Bei maximaler Auslastung des Volumens nur 10 Pa Druckverlust
- > Gleiche Volumenleistung aller Verteilerboxen unabhängig von der Anzahl der angeschlossenen Schläuche
- > Alle Schlauchsysteme passen an die Verteilerbox
- > Standardanschluss 75/63 mm, mit Adaptern alle anderen Dimensionen

Universal Kleinverteiler

Platz ist in der kleinsten Hütte

Dafür steht unser Universal-Kleinverteiler. Die Ausführung zweireihig-vertikal erlaubt bis zu 12 Anschlüsse unserer Rohrsysteme, vom Rundschauch 63/52 bis hin zum Flachschlauchsystem 50/140.

Gelebte Flexibilität in beengten Verhältnissen.



IHRE VORTEILE

- > Hohe Flexibilität
- > Für alle Brink Schlauchsysteme geeignet
- > Hohe Luftdichtigkeit
- > Modular erweiterbar
- > Antibakterielle Eigenschaften
- > In seinen Dimensionen für die Montage in Filigrandecken ausgelegt
- > In horizontaler als auch in vertikaler Ausführung
- > Die horizontal-einreihige Ausführung erlaubt dabei bis zu 12 Anschlüsse für alle unsere Rohrsysteme
- > Luftstromregelung durch Drosselscheiben
- > Druckfestigkeit trotz Leichtbauweise

Schlauchsysteme Ø

Rundschlauch

- > Das Luftschlauchsystem mit Rundrohr
- > Verlegung des Rohres in der FB-Konstruktion, Wandbereichen und im Beton
- > Statisch sehr belastbar und formstabil
- > Antistatisches Verhalten gegen Ablagerungen
- > Antibakterielles Verhalten für einwandfreie Hygiene
- > Dichtes und sicheres System durch praktische, sichere Verbindungstechnik
- > Passendes Zubehör für die Zu- und Abluftseite
- > Schlauchkombinationen unterschiedlicher Dimensionen durch diverse Übergangs-Formteile

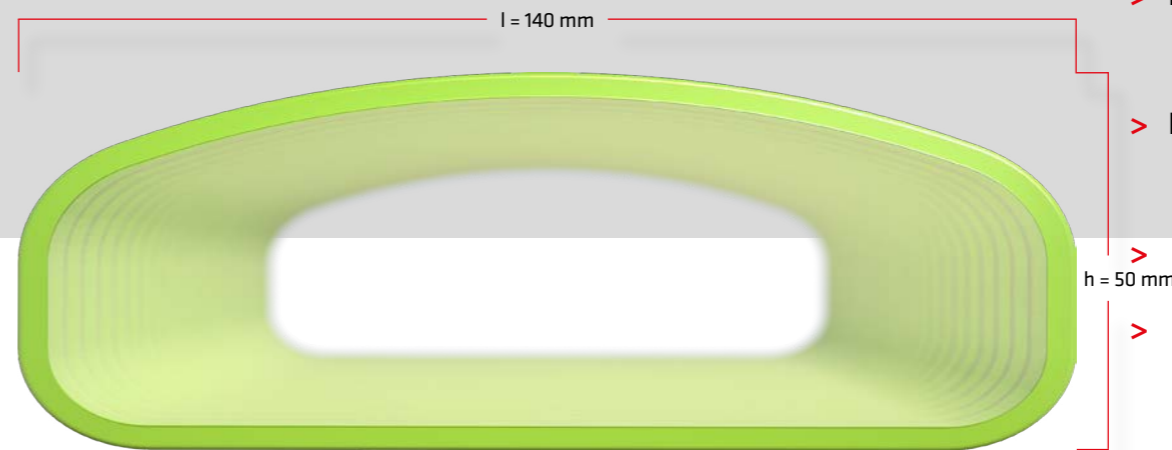
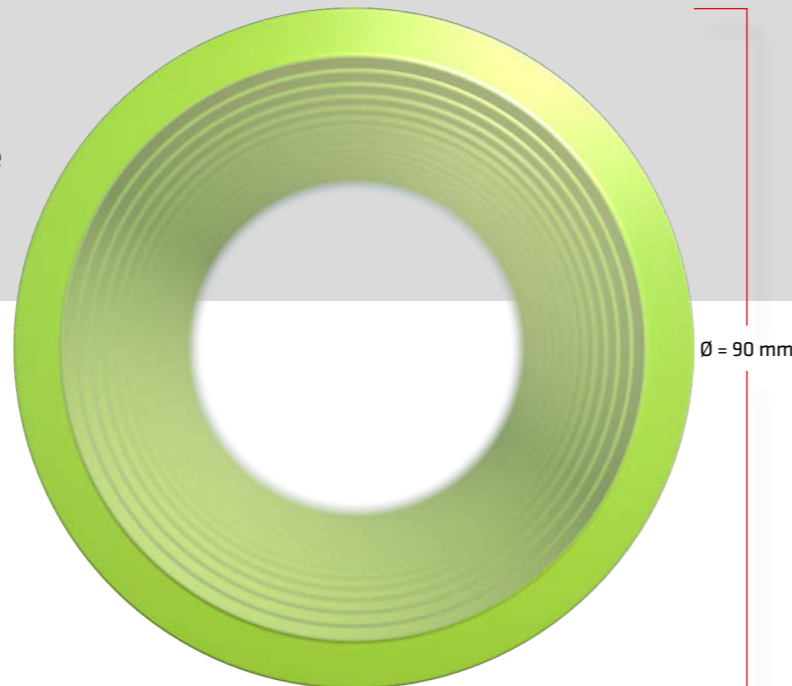
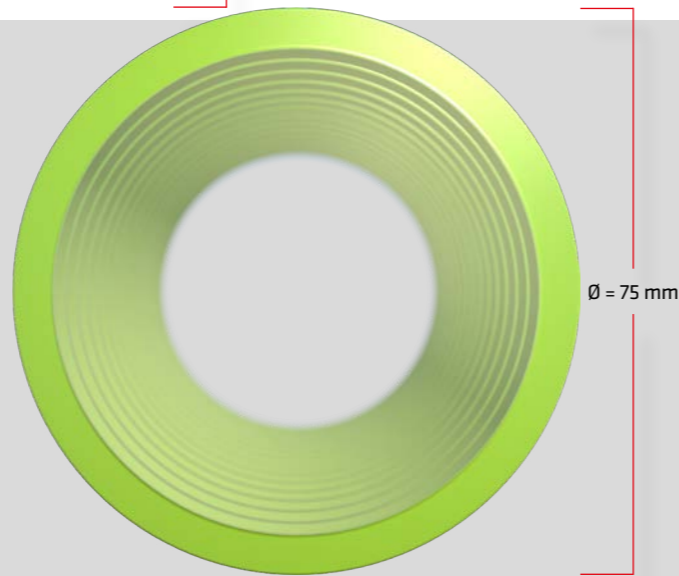
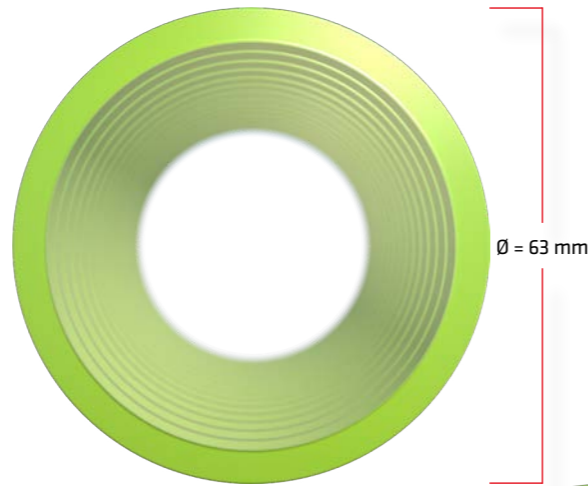

Annähernd Originalgrößen

Flachschlauch

- > Geprüfte Sicherheit durch TÜV-Zertifikat
- > Hochwertiges Luftschlauchsystem mit wenigen Komponenten
- > Platzsparende Verlegung! Kleine Aufbauhöhen mit dem Flachschlauchsystem
- > Integration in FB-Konstruktion, Beton und Holzständerwerk
- > Statisch hoch belastbar und formstabil
- > Antistatisches Verhalten gegen Ablagerungen
- > Antibakterielles Verhalten für einwandfreie Hygiene
- > Dichte und zugfeste Verbindung mit innovativer Dichtung
- > Kleine Ausladungen mit Bogen horizontal u. vertikal
- > Sichere Befestigungselemente
- > Schlauchkombinationen unterschiedlicher Dimensionen durch diverse Übergangs-Formteile

Schlauchsysteme / Möglichkeiten

Kombination der verschiedenen Air Excellent Größen!

Die Rohrsysteme für Zu- und Abluftführung als Rundschlachsystem mit den Dimensionen 63/52, 75/63 und 90/75 mm oder mit extrem niedrigem Aufbau von

oder mit extrem niedrigem Aufbau von nur 50 mm Höhe bei 100 mm oder bei 140 mm Breite des Flachschauchsystems. Kombination der verschiedenen Air Excellent Größen!

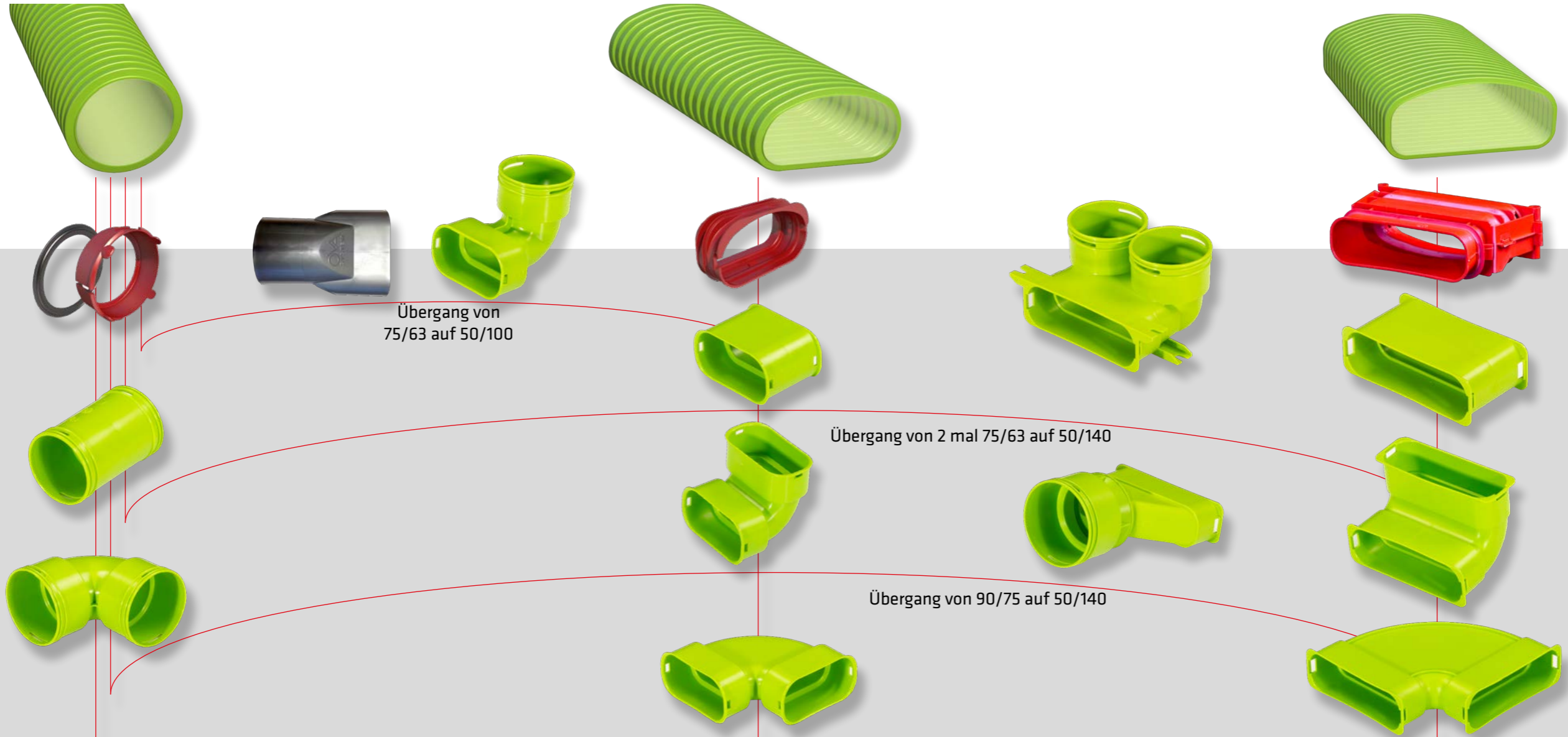

Spezial Ventile

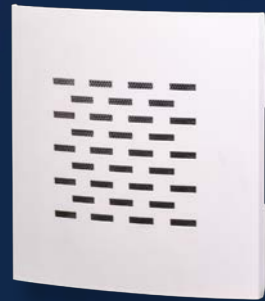

Design-Küchenventil DN 125
aus Stahlblech, weiß, mit Sinterbronze-Filter und Volumenregler (herausnehmbar) für Wand- oder Deckenmontage (4 x Bef.-Schrauben) quadratische Form gebogen - als Küchen- oder nur Abluftventil



Air Excellent Gitter
passend zu Gitterhalterung, 350:130 mm, RAL 9010 weiß oder Edelstahl



Lamellengitter
für Winkelbogen/Wanddurchführung
Weiß oder Aluminium



Küchenventil DN 125
Kunststoff, mit Kunststoff-Fettfilter und Mengeneinstell-Scheibe (Anwendung Küche)



Zuluft-Düse DN 80
aus Kunststoff umsteckbar zur Wand- oder Deckendüse



Air Excellent Ventile

Einfach und flexibel

Das Air Excellent Ventil bietet komfortable Luftzufuhr, die gleichmäßig verteilt wird. Das Ergebnis überzeugt: keine Zugluft. Der geringe Druckabfall sorgt für geräuscharmen Zu- und Abluftbetrieb und einen geringen Energieverbrauch.

Mit Hilfe der 9-stufigen Luftdrossel des Ventils lässt sich die Luftverteilung auf Ihren individuellen Bedarf abstimmen.

Das Air Excellent Ventil gibt es in runder und quadratischer Ausführung in der Farbe Verkehrsweiß (RAL 9016). Der Durchmesser der Rundversion beträgt lediglich 228 mm, die quadratische Ausführung misst 230 mm mal 230 mm.



ALLE VORTEILE AUF EINEM BLICK

- > Coanda-Effekt, kein Zugluftgefühl
- > 360°-Luftströmungsfeld
- > Dunkle Flecken an Decken oder Wänden sind fortan passé
- > Elegantes und zeitloses Design
- > Einfache Installation
- > Einfach einzustellen
- > Leiser Betrieb
- > Problemlos zu reinigen
- > Passt auf alle Brink Air Excellent Rohrsysteme

Allure / Elan 2.0

Heizung und Regelung auf höchstem Komfortniveau

Angenehme Wärme und geringe Energiekosten sind beim Allure selbstverständlich. Der neue Brennerautomat entspricht dem jüngsten Stand der Technik und ist ein sehr effektives, energiesparendes Luftheizgerät..

Ein völlig neuer, sehr bedienungsfreundlicher Raumthermostat mit zukunftsorientierter E-Schnittstelle liefert dabei die Technik, um Ihre Wohnung oder Ihr Büro schnell und energiesparend auf die gewünschte Temperatur zu bringen - Regelung auf höchstem Komfortniveau.



Flair Serie / Elan 2.0 - das dynamische Duo

Der Elan 2.0 ist ein indirekt beheizter Warmluftherzeuger, der mit sämtlichen Wärmequellen kombiniert werden kann, die Wasser als Energieträger nutzen. Die Warmluft wird über Luftkanäle in den Wohnbereich befördert. Durch Einsatz eines Gleichstromventilators wird die Leistungsaufnahme stark reduziert. Dieser Ventilator weist einen hohen elektrischen Wirkungsgrad unter allen Betriebsgegebenheiten auf.

Es gibt die Möglichkeit den Elan 2.0 Warmluftherzeuger mit der Wärmerückgewinnungseinheit Flair zu kombinieren. Die Luftmenge wird automatisch an die Luftaustrittstemperatur des Gerätes angepasst. Dies alles gewährleistet eine sehr gleichmäßige Raumtemperatur, so dass ein perfektes Raumklima realisiert wird.



Sachverstand

BRINK CLIMATE SYSTEMS, IHR PARTNER RUND UM DAS THEMA KWL.

Unser Rundumservice für Sie:

- Unsere kompetenten Fachberater stehen für Sie bereit
- 24 Std. Lieferung bei Bedarf
- Vorrätige Systemkomponenten
- Ersatzteilservice



IHRE VORTEILE

- > Planungs-Unterstützung
- > Beratung
- > Marketingunterstützung
- > Erstellung Lüftungskonzept
- > Schulungen Theorie - Praxis
- > Einweisungen vor Ort
- > Angebote
- > Einregulierung
- > Kataloge - Datensätze
- > Telefonischer Service
- > Kompetenz in allen Fragen zur Kontrollierten Wohnungslüftung

BRINK

Air for life

Ihr Fachberater

Partner der:

Brink Climate Systems Deutschland GmbH
Ridderstraße 20-22 D-48683 Ahaus
T +49 (0) 25 61 - 98 45 0 F +49 (0) 25 61 - 98 45 45
E info@brinkclimatesystems.de
WWW.BRINKAIRFORLIFE.DE